

## Opis serii

Seria 858 z przyłączami G1/8" wykonana ze stopu cynku jest alternatywną do serii technopolimerowej (828). Seria ta obejmuje trzy różne typy rozdzielaczy :

- 858/2 rozdzielacze pneumatyczne i elektromagnetyczne przeznaczone tylko do użycia indywidualnego,
- 858/3 rozdzielacze pneumatyczne i elektromagnetyczne montowane wyłącznie na modułach-bazach zawierających wejścia i wyjścia robocze,
- 858/4 rozdzielacze pneumatyczne i elektromagnetyczne montowane na bazach standardu ISO rozmiar 1.

Dla wszystkich typów konstrukcja jest podobna i umożliwia uzyskanie zasilania pilota kanałem wewnętrznym lub (poprzez obrót pokrywy z pilotem M2 o 180°) zasilanie pilota z zewnątrz.

Rozdzielacze dostępne w wersjach pięciodrogowych, monostabilne lub bistabilne - dwupozycyjne (5/2) lub monostabilne trójpozycyjne (5/3).

Wersje trójpozycyjne są w pozycji środkowej zamknięte, odpowietrzone lub pod ciśnieniem.

Do pilotowania tej serii rozdzielaczy użyto serii 300 (piloty 3/2 serii M2 wraz z cewkami typu MB o szerokim wyborze napięć zasilających .)

Cewki do rozdzielaczy elektromagnetycznych należy zamawiać osobno.

Na zapytanie dostępne są również cewki z homologacją ważną w U.S.A. I Kanadzie.

Dostępne są rozdzielacze z uszczelnieniami z poliuretanu przeznaczonymi do pracy bezsmarowej. Kody rozdzielaczy mają wówczas postać :

**878/ ...**

Ważne: uszczelnienia poliuretanowe nie są zalecane przy pracy rozdzielacza w warunkach dużej wilgotności i temperatury przekraczającej 40°C.

## Materiały konstrukcyjne

Korpus	Stop cynku
Operatory	Stop cynku
Suwak	Stal niklowana
Podkładki suwaka	Poliacetal
Tłoczki	Aluminium
Uszczelki	Guma olejoodporna NBR (opcja - poliuretan)
Sprężyny	Stal nierdzewna AISI 30
Płytki końcowe	Poliacetal

## Obsługa i użytkowanie

Średni czas bezawaryjnej pracy rozdzielaczy tej serii wynosi 10 - 15 milionów cykli w zależności od warunków pracy. Właściwe smarowanie i filtrowanie powietrza zasilającego zapewnia minimalizację zużycia uszczelnień i ograniczenie gromadzenia się kurzu i zanieczyszczeń powodujących niewłaściwe działanie rozdzielaczy. Należy przestrzegać parametrów dotyczących warunków pracy i zasilania podanych na kartach katalogowych.

Dostępne są zestawy naprawcze w skład których wchodzi suwaki i uszczelki. Ich wymiana nie wymaga specjalnego przeszkolenia. Należy zachować właściwą dokładność przy ich wymianie.

## Uwaga:

Do smarowania używać olejów hydraulicznych klasy H np. MAGNA GC 32 (Castrol).

5/2

**Sterowany pneumatycznie  
monostabilny - powrót sprężyną**

Kod zamówieniowy

**858/2.52.1.9**

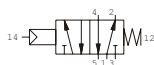

Waga gr. 410

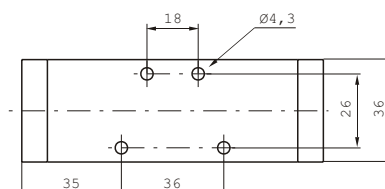
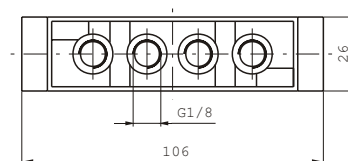

Minimalne ciśnienie pracy 2,5 bara

5/2

**Sterowany pneumatycznie  
monostabilny - powrót sprężyną powietrzną**

Kod zamówieniowy

**858/2.52.1.6**



Waga gr. 410

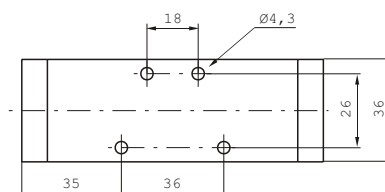
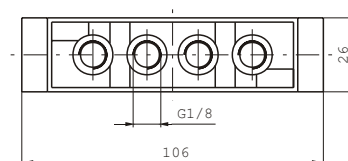

Minimalne ciśnienie pracy 2 bar

5/2 i 5/3

**bistabilne 5/2,  
monostabilne 5/3**

Kod zamówieniowy

**858/2.52.1.8**



Minimalne ciśnienie pracy 1,5 bara

**858/2.53.31.1.8**



Środki zamknięte

**858/2.53.32.1.8**



Środki otwarte

**858/2.53.33.1.8**

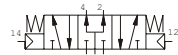

Środki pod ciśnieniem

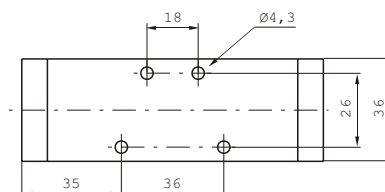
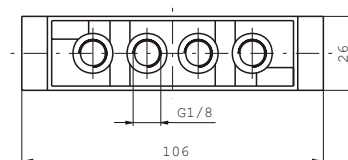

Minimalne ciśnienie pracy 3 bary

Waga gr. 420

Dane techniczne	Medium	Maksymalne ciśnienie pracy	Temperatura pracy		przepływ przy 6 barach ze spadkiem $p = 1$	średnica nominalna	przyłącza robocze	przyłącza sterowania
	Filtrowane i naolejone powietrze	10 bar	min. -5°C	maks. +70°C	600 NI/min (5/2) 430 NI/min (5/3)	6 mm.	G 1/8"	G 1/8"

5/2

**Rozdzielacze elektromagnetyczne monostabilne - powrót sprężyną**

Kod zamówieniowy

**858/2.52.3.9.M2**



Waga gr. 480

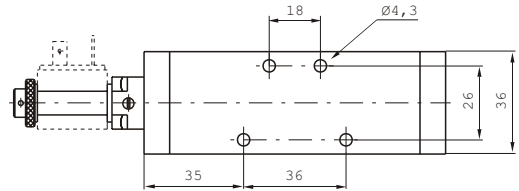
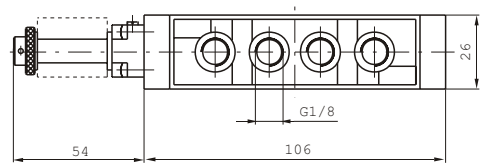

Minimalne ciśnienie pracy 2,5 bara

5/2

**Sterowany elektromagnetycznie monostabilny - powrót sprężyną powietrzną**

Kod zamówieniowy

**858/2.52.3.6.M2**

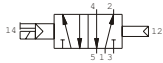

Waga gr. 480

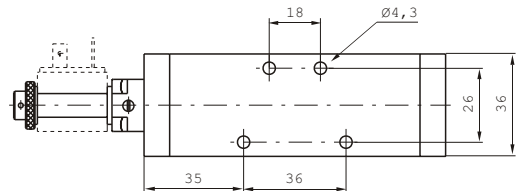
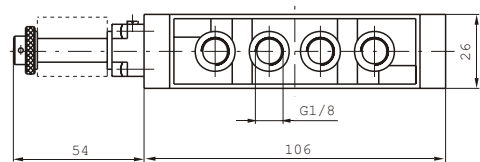

Minimalne ciśnienie pracy 2 bary

5/2 i 5/3

**bistabilne 5/2, monostabilne 5/3**

Kod zamówieniowy

**858/2.52.3.5.M2**



Minimalne ciśnienie pracy 1,5 bara

**858/2.53.31.3.5.M2**



Środki zamknięte

**858/2.53.32.3.5.M2**

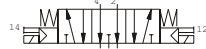

Środki otwarte

**858/2.53.33.3.5.M2**

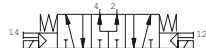

Środki pod ciśnieniem

Minimalne ciśnienie pracy 3 bary

Waga gr. 560

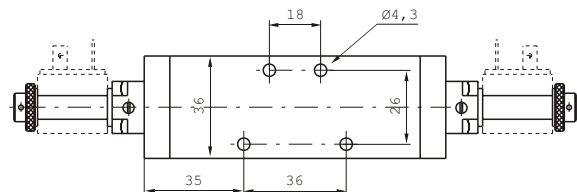
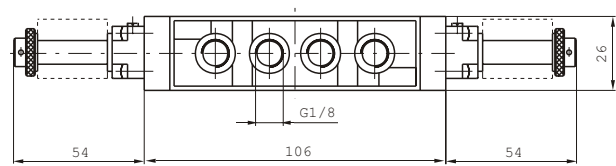

Dane techniczne	Medium	Maksymalne ciśnienie pracy	Temperatura pracy		przepływ przy 6 barach ze spadkiem p = 1	przyłącza robocze	przyłącza sterowania
	Filtrowane i naolejone powietrze		min. -5°C	maks. +50°C			
		10 bar			600 NI/min (5/2) 430 NI/min (5/3)	6,0 mm	G 1/8"

**Moduł bazy pod rozdzielacz**

Kod zamówieniowy

**858/3.00**

Waga gr. 220

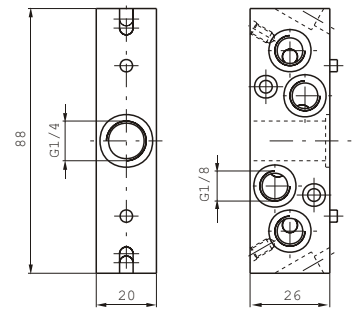
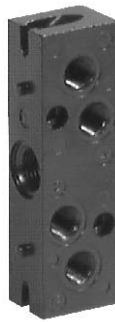

**Uchwyty mocujące**

Kod zamówieniowy

*Uchwyt krótki*

**858/3.01**

Waga gr. 58

*Uchwyt długi*

**858/3.02**

Waga gr. 96

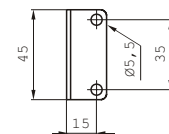
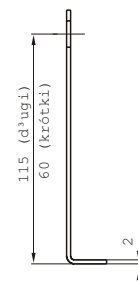

**Złącze zasilające**

Kod zamówieniowy

**858/3.03**

Waga gr. 40

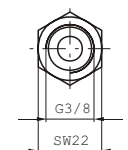
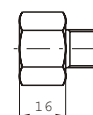

**Moduł bazy pod rozdzielacz z zasilaniem indywidualnym**

Kod zamówieniowy

**858/3.04**

Waga gr. 220

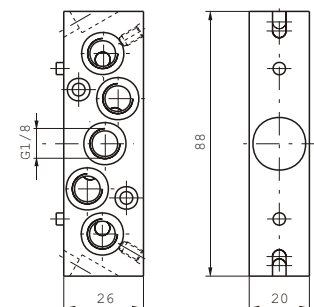
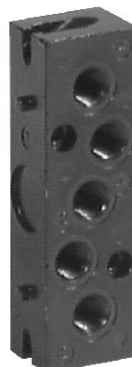

5/2

**Sterowany pneumatycznie  
monostabilny - powrót sprężyną**

Kod zamówieniowy

**858/3.52.1.9**



Waga gr. 405

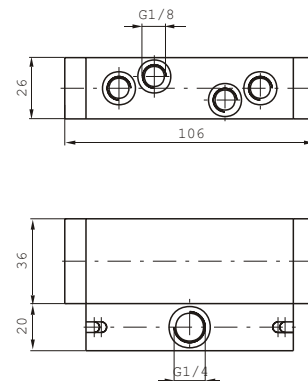
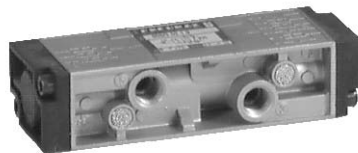

Minimalne ciśnienie pracy 2,5 bara

5/2

**Sterowany pneumatycznie  
monostabilny - powrót sprężyną powietrzną**

Kod zamówieniowy

**858/3.52.1.6**



Waga gr. 400

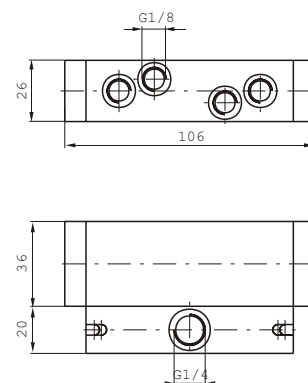
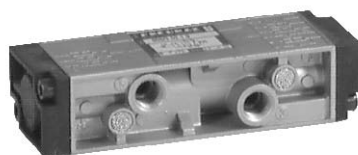

Minimalne ciśnienie pracy 2 bary

5/2 i 5/3

**bistabilne 5/2,  
monostabilne 5/3**

Kod zamówieniowy

**858/3.52.1.8**



Minimalne ciśnienie pracy 1,5 bara

**858/3.53.31.1.8**

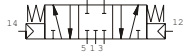

Środki zamknięte

**858/3.53.32.1.8**

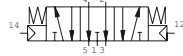

Środki otwarte

**858/3.53.33.1.8**

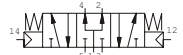

Środki pod ciśnieniem

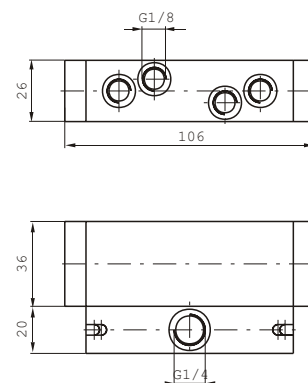
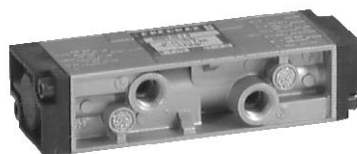

Minimalne ciśnienie pracy 3 bary

Waga gr. 400

Dane techniczne	Medium	Maksymalne ciśnienie pracy	Temperatura pracy		przepływ przy 6 barach ze spadkiem $p = 1$	średnica nominalna	przyłącza robocze	przyłącza sterowania
	Filtrowane i naolejone powietrze		10 bar	min. -5°C				
					600 NI/min (5/2) 430 NI/min (5/3)	6,0 mm	G 1/8"	G 1/8"

5/2

**Rozdzielacze elektromagnetyczne monostabilne - powrót sprężyną**

Kod zamówieniowy

**858/3.52.3.9.M2**



Waga gr. 480

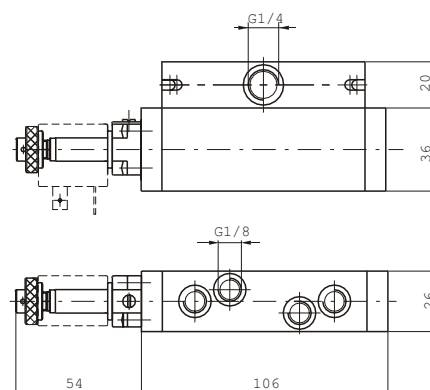

Minimalne ciśnienie pracy 2,5 bara

5/2

**Rozdzielacze elektromagnetyczne monostabilne - powrót sprężyną pneumatyczną**

Kod zamówieniowy

**858/3.52.3.6.M2**



Waga gr. 480

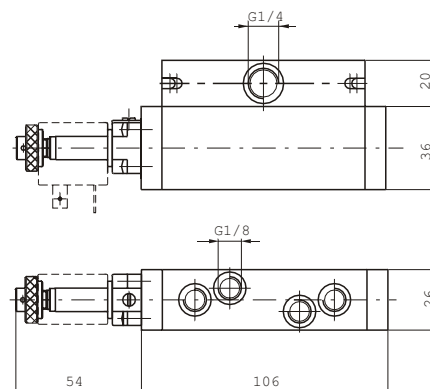

Minimalne ciśnienie pracy 2 bary

5/2 i 5/3

**bistabilne 5/2, monostabilne 5/3**

Kod zamówieniowy

**858/3.52.3.5.M2**



Minimalne ciśnienie pracy 1,5 bara

**858/3.53.31.3.5.M2**

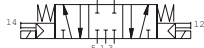

Środki zamknięte

**858/3.53.32.3.5.M2**



Środki otwarte

**858/3.53.33.3.5.M2**

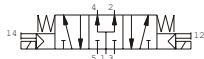

Środki pod ciśnieniem

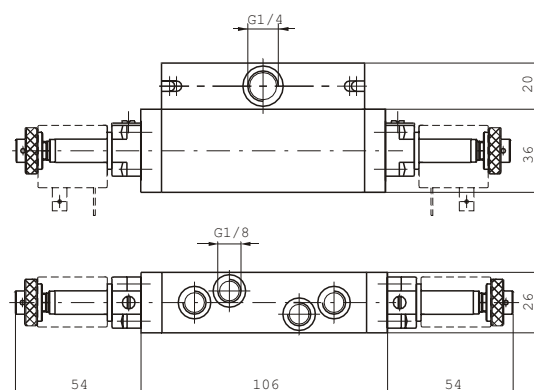

Minimalne ciśnienie pracy 3 bary

Waga gr. 560

Dane techniczne	Medium	Maksymalne ciśnienie pracy	Temperatura pracy		przepływ przy 6 barach ze spadkiem p = 1	średnica nominalna	przyłącza robocze
	Filtrowane i naolejone powietrze	10 bar	min. -5°C	maks. +50°C	600 NI/min (5/2) 430 NI/min (5/3)	6 mm	G 1/8"

5/2

**Sterowany pneumatycznie  
monostabilny - powrót sprężyną**

Kod zamówieniowy

**858/4.52.1.9**

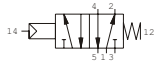

Waga gr. 455

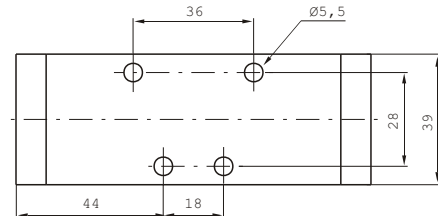
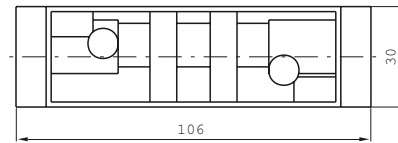
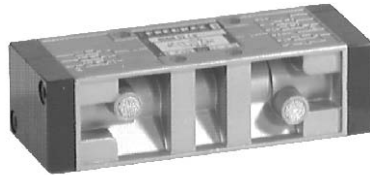

Minimalne ciśnienie pracy 2,5 bara

5/2

**Sterowany pneumatycznie  
monostabilny - powrót sprężyną powietrzną**

Kod zamówieniowy

**858/4.52.1.6**



Waga gr. 450

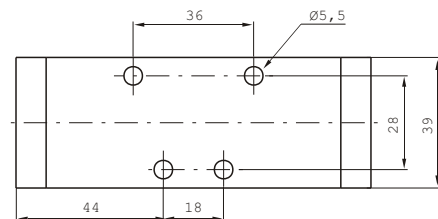
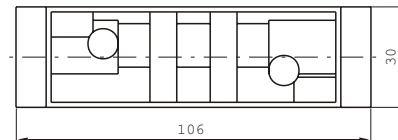
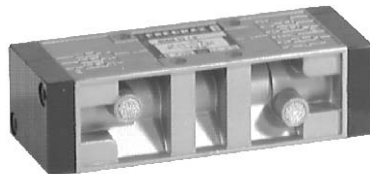

Minimalne ciśnienie pracy 2 bary

5/2 i 5/3

**bistabilne 5/2,  
monostabilne 5/3**

Kod zamówieniowy

**858/4.52.1.8**



Minimalne ciśnienie pracy 1,5 bara

**858/4.53.31.1.8**

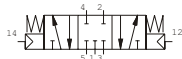

Środki zamknięte

**858/4.53.32.1.8**



Środki otwarte

**858/4.53.33.1.8**

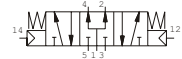

Środki pod ciśnieniem

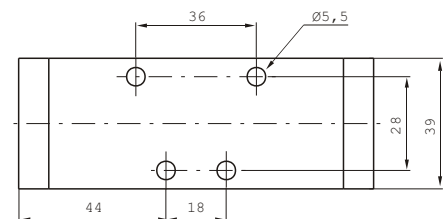
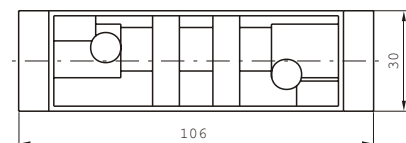
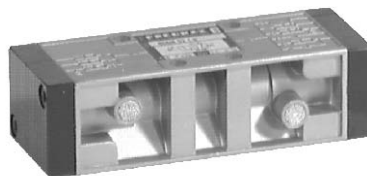

Minimalne ciśnienie pracy 3 bary

Waga gr. 450

Dane techniczne	Medium	Maksymalne ciśnienie pracy	Temperatura pracy		przepływ przy 6 barach ze spadkiem $p = 1$	średnica nominalna	przyłącza robocze	przyłącza sterowania
	Filtrowane i naolejone powietrze		10 bar	min. -5°C				
					720 NI/min (5/2) 520 NI/min (5/3)	6 mm.	G 1/8"	G 1/8"



5/2

**Rozdzielacze elektromagnetyczne monostabilne - powrót sprężyną**

Kod zamówieniowy

**858/4.52.3.9.M2**



Waga gr. 520

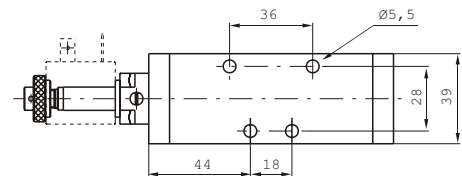
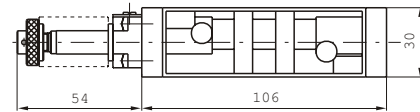

Minimalne ciśnienie pracy 2,5 bara

5/2

**Sterowany elektromagnetycznie monostabilny - powrót sprężyną powietrzną**

Kod zamówieniowy

**858/4.52.3.6.M2**



Waga gr. 520

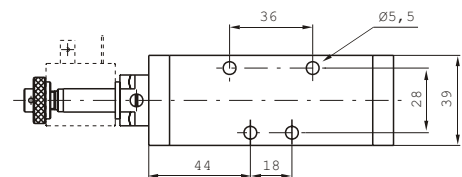
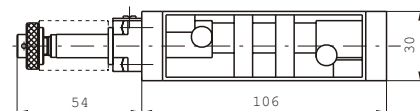

Minimalne ciśnienie pracy 2 bara

5/2 i 5/3

**bistabilne 5/2, monostabilne 5/3**

Kod zamówieniowy

**858/4.52.3.5.M2**



Minimalne ciśnienie pracy 1,5 bara

**858/4.53.31.3.5.M2**

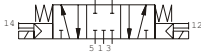

Środki zamknięte

**858/4.53.32.3.5.M2**

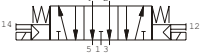

Środki otwarte

**858/4.53.33.3.5.M2**

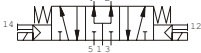

Środki pod ciśnieniem

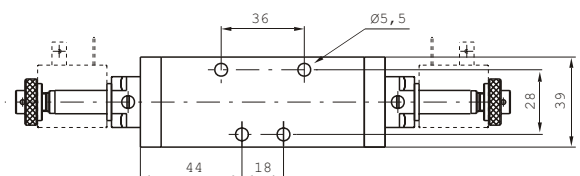
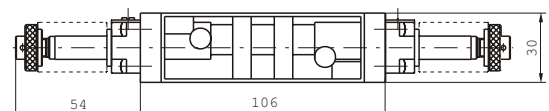
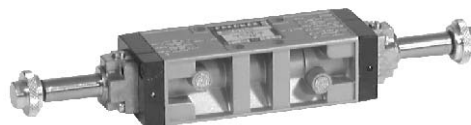

Minimalne ciśnienie pracy 3 bara

Waga gr. 600

Dane techniczne	Medium	Maksymalne ciśnienie pracy	Temperatura pracy		przepływ przy 6 barach ze spadkiem p = 1	średnica nominalna	przyłącza robocze
	Filterowane i naolejone powietrze		10 bar	min. -5°C			