

Schemat działania

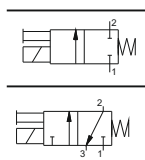

Normalnie zamknięty (N.Z.) 3/2 lub 2/2

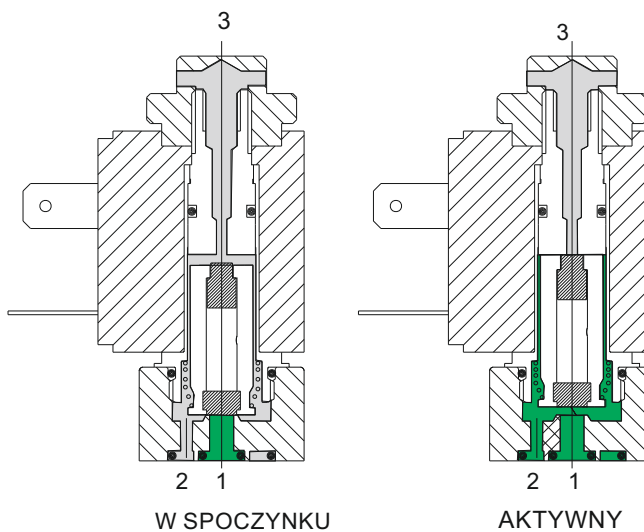

- 1 = WEJŚCIE ZASILAJĄCE
- 2 = WYJŚCIE ROBOCZE ZAWORU
- 3 = WYJŚCIE ODPOWIETRZAJĄCE
(zakorkowane dla wersji 2/2)

Normalnie otwarty (N.O.) 3/2 lub 2/2

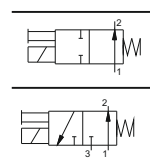
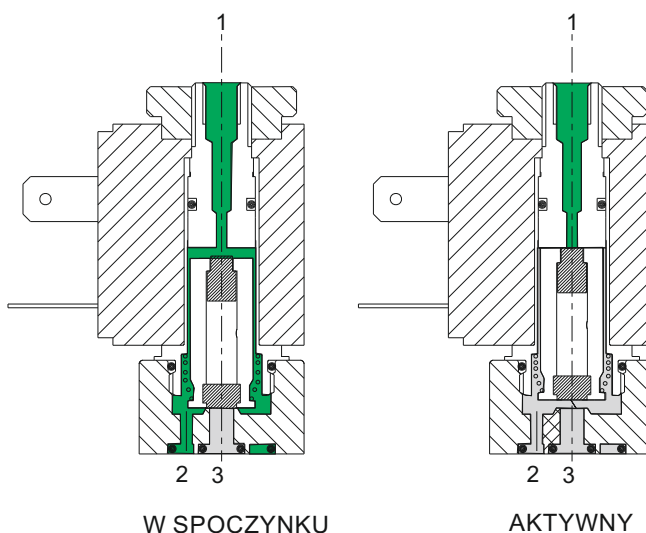

Cechy konstrukcyjne

Elementy elektryczne:

Część elektryczna elektropilotów składa się z cewek wykonanych z drutu nawojowego o różnych średnicach. Cewki wykonane w klasie izolacji "H". Drut cewki jest zalany w tworzywie z dodatkiem włókna szklanego. Wszystkie elementy są odporne na korozję.

Elementy mechaniczne:

Trzpień i grzybek ze stali nierdzewnej (AISI 430F), sprężyny ze stali szlachetnej. Uszczelnienie grzybka vitonowe. Mechanizm ręcznego przesterowania z mosiądzu niklowanego, śruby ocynkowane.

Elektropiloty miniaturowe są przeznaczone do montażu na korpusie elektrorozdzielacza. Mogą być również montowane na bazach lub płytach przeznaczonych specjalnie dla tego rodzaju elektropilotów. Dostępne są cewki elektryczne o różnych napięciach znamionowych. Parametry techniczne opisane są na następnej stronie.

Dane techniczne

Część Pneumatyczna	Ciśnienie robocze	0 ÷ 10 bar	
	Średnica nominalna	1,3 mm	(0,9 mm dla 2 W)
	Maksymalna temperatura medium	50°C	
	Maksymalna temperatura otoczenia	50°C	
	Maks. przepływ przy Pwe=6 bar z Δp=1 bar	53 NI/min	(20NI/min dla 2 W)
	Maksymalna ilość cykli na minutę	700	
	Medium	powietrze - próżnia - gazy obojętne	
	Naolejanie	nie wymagane (jeśli zaczęte - należy kontynuować)	
	Żywotność	od 45 do 50 milionów cykli	
Część Elektryczna	Pobór prądu podczas rozruchu - napięcie DC -		
	Pobór prądu podczas rozruchu - napięcie AC	9 VA	
	Pobór prądu podczas pracy - napięcie DC	5 W	(2 W)
	Pobór prądu podczas pracy - napięcie AC	6 VA	
	Tolerancja napięcia sterującego	±10%	
	Czas odpowiedzi (otwieranie)	8 ms	
	Czas odpowiedzi (zamykanie)	6 ms	
	Izolacja drutu miedzianego	H	
	Izolacja cewki	F	
	Zabezpieczenie wtyczki	IP 65	
	Zabezpieczenie kabla	DIN 43650	

Czas reakcji został określony za pomocą procedury wg standardu ISO 12238

Serwisowane i części zapasowe

Nie zaleca się wymiany trzpienia czy też grzybka ponieważ nowo wymieniony element nie będzie tak dobrze usadowiony w starym, częściowo już zużytym korpusie, jak oryginalnie wyprodukowany.

Nie należy dopuszczać do dostania się zanieczyszczeń pomiędzy powierzchnię pracującą korpusu a trzpień, gdyż może to spowodować drgania oraz przegrzewanie się elektrozaworu. W przypadku elektrozaworów miniaturowych należy upewnić się, że cewka przeznaczona dla napięcia zmiennego nie jest zasilona w sytuacji gdy nie jest założona na część mechaniczną zaworu - trzpień pilota, gdyż może to doprowadzić do jej uszkodzenia.

Styki elektryczne należy utrzymywać w czystości, szczególnie w przypadku zastosowania niskiego napięcia (12-24 VDC). Utlenianie styków może prowadzić do awarii, które bywają trudne do zdiagnozowania. Utlenianie spowodowane wilgocią i korozją atmosferyczną to jedna z najczęściej spotykanych przyczyn fałszywych alarmów i awarii. Styki elektryczne należy czyścić odpowiednim preparatem, z reguły dostępnym w formie spray'u.

2

Część mechaniczna normalnie zamkniętego (NZ) elektrozaworu miniaturowego

kod zamówieniowy

- M2** Normalnie zamknięty (NZ)
- M2P** Normalnie zamknięty (NZ.) nakrętka z gwintem
- M2/9** Normalnie zamknięty 2W 24V DC.

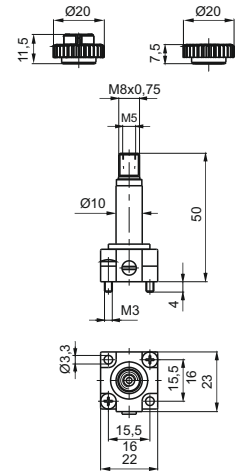
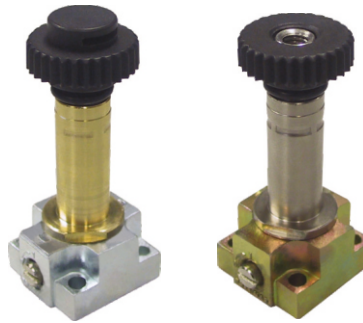
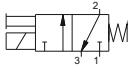

Waga 51 g

- M 2/1** Normalnie otwarty (NO), zasilanie od góry trzpienia zaworu

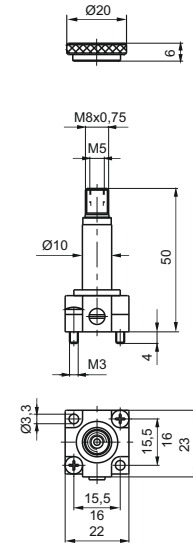
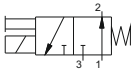

Waga 48 g

- MM 7** Normalnie otwarty (NO) zasilanie poprzez bazę

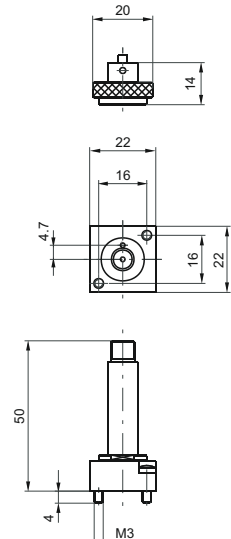
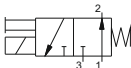

Waga 46 g



Cewka

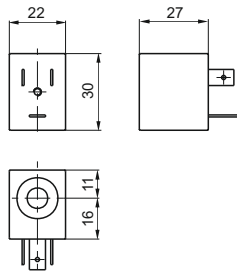

*Używane tylko z M2/9

Kod zamówieniowy	Dostępne napięcia	
MB 4	12 DC	Prąd stały
MB 5	24 DC	
MB 6	48 DC	
MB 9*	24 DC (2W)	
MB 17	24 AC	Prąd zmienny 50 Hz
MB 21	48 AC	
MB 22	110 AC	
MB 24	230 AC	
MB 37	24 AC	Prąd zmienny 60 Hz
MB 39	110 AC	
MB 41	230 AC	
MB 56	24 AC	Prąd zmienny 50/60 Hz
MB 57	110 AC	
MB 58	230 AC	

Elektropilot normalnie zamknięty (NC)

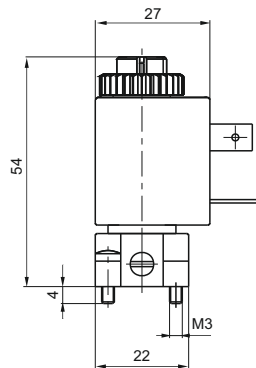
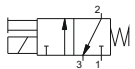

Kod zamówieniowy	Dostępne napięcia Zestaw: pilot M2 (NZ) + cewka MB	
M 2.4	12 DC	Prąd stały
M 2.5	24 DC	
M 2.6	48 DC	
M 2.9	24 DC (2W)	
M 2.17	24 AC	Prąd zmienny 50 Hz
M 2.21	48 AC	
M 2.22	110 AC	
M 2.24	230 AC	
M 2.37	24 AC	Prąd zmienny 60 Hz
M 2.39	110 AC	
M 2.41	230 AC	
M 2.56	24 AC	Prąd zmienny 50/60 Hz
M 2.57	110 AC	
M 2.58	230 AC	

Elektropilot normalnie otwarty (NO)

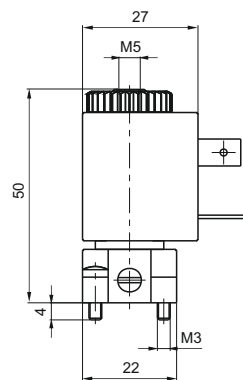
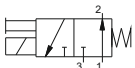

Kod zamówieniowy	Dostępne napięcia Zestaw: pilot M2/1 (NO) + cewka MB	
M 2/1.4	12 DC	Prąd stały
M 2/1.5	24 DC	
M 2/1.6	48 DC	
M 2/1.9	24 DC (2W)	
M 2/1.17	24 AC	Prąd zmienny 50 Hz
M 2/1.21	48 AC	
M 2/1.22	110 AC	
M 2/1.24	230 AC	
M 2/1.37	24 AC	Prąd zmienny 60 Hz
M 2/1.39	110 AC	
M 2/1.41	230 AC	
M 2/1.56	24 AC	Prąd zmienny 50/60 Hz
M 2/1.57	110 AC	
M 2/1.58	230 AC	

Baza zasilania zewnętrznego

Używana z zaworami elektromagnetycznymi w celu sterowania ciśnieniem roboczym < 2,5 bar (ciśnienie robocze poniżej minimalnego ciśnienia sterującego)

kod zamówieniowy

305.10.05

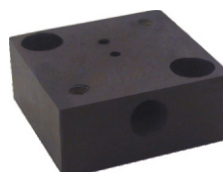

Waga 18 g

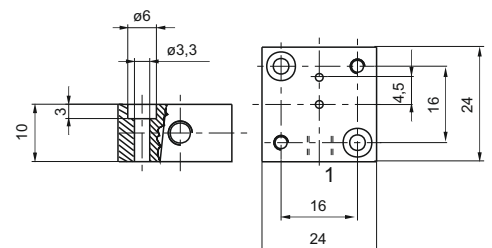

Baza indywidualna

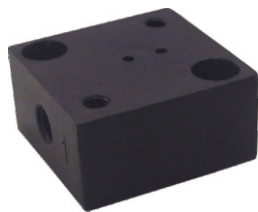

Przyłącza w osi - gwint M5

1 = WEJŚCIE (dla wersji NZ)
2 = WYJŚCIE

Dla elektropilota w wersji NO

1 = ODPOWIETRZENIE
2 = WYJŚCIE

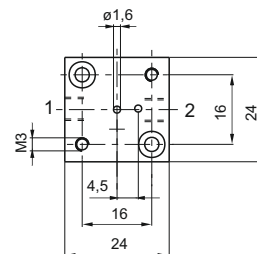
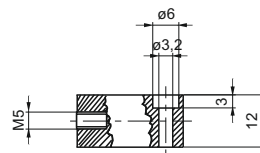

kod zamówieniowy

305.00.00

Waga 56 g

Przyłącza pod kątem 90° - gwint M5



1 = WEJŚCIE (dla wersji NZ)
2 = WYJŚCIE (dla wersji NZ)

Dla elektropilota w wersji NO

1 = ODPOWIETRZENIE
2 = WYJŚCIE

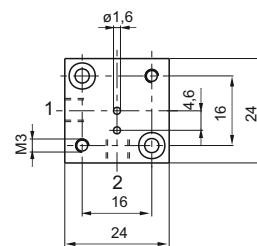
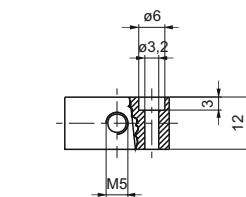

Kod zamówieniowy

305.90.00

Waga 56 g

Przyłącza w osi - gwint G 1/8"

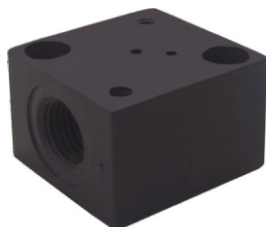

1 = WEJŚCIE (dla wersji NZ)
2 = WYJŚCIE (dla wersji NZ)

Dla elektropilota w wersji NO

1 = ODPOWIETRZENIE
2 = WYJŚCIE

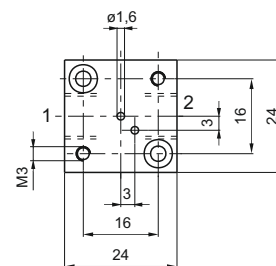
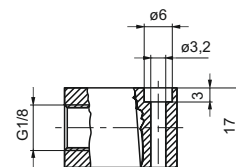

Kod zamówieniowy

305.00.18

Waga 75 g

Przyłącza pod kątem 90° - gwint G 1/8"



1 = WEJŚCIE (dla wersji NZ)
2 = WYJŚCIE (dla wersji NZ)

Dla elektropilota w wersji NO

1 = ODPOWIETRZENIE
2 = WYJŚCIE

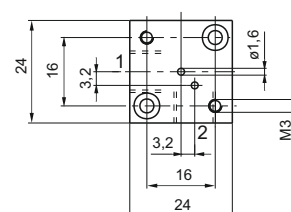
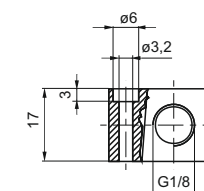

Kod zamówieniowy

305.90.18

Waga 75 g



Moduły baz do łączenia zaworów w szereg

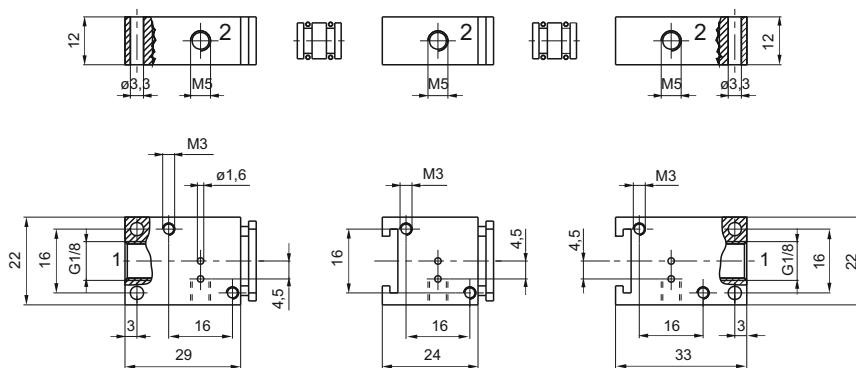

kod zamówieniowy

baza początkowa
305.05.00
 waga 57 g

baza pośrednia
306.06.00
 waga 44 g

baza końcowa
305.07.00
 waga 53 g

łącznik z przełotem
305.05.01
 waga 3 g

łącznik bez przełotu
305.05.02
 waga 4 g



Baza wielozaworowa do montażu grupowego

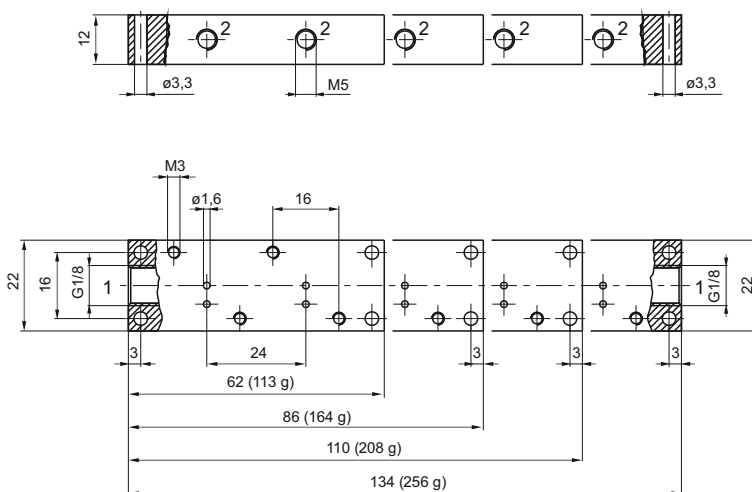

Kod zamówieniowy

305.08.02 baza na 2 zawory
305.08.03 baza na 3 zawory
305.08.04 baza na 4 zawory
305.08.05 baza na 5 zaworów

